

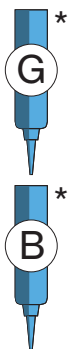

Innovative and Easy

**HUOPA -LÄPIVIENTTI  
PAPP-GENOMFÖRING  
FELT PASS-THROUGH  
BITUMICZNE PRZEJŚCIE DACHOWE  
HUOPA ПРОХОДНОЙ ЭЛЕМЕНТ**

\* Ei sisälly pakkaukseen  
Ingår inte  
Not included  
Не входит в комплект  
Nie dołączony do opakowania

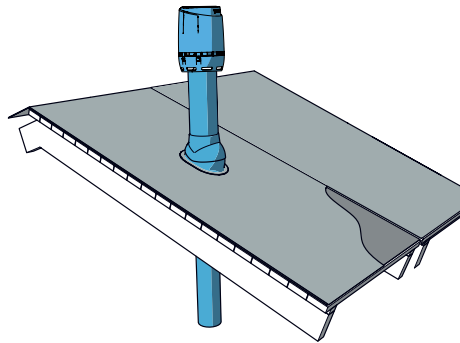
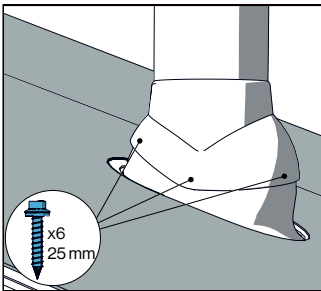
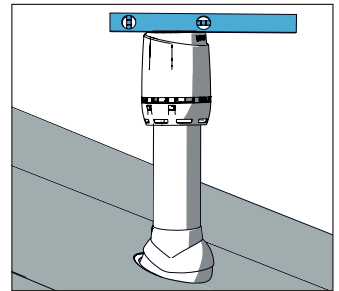
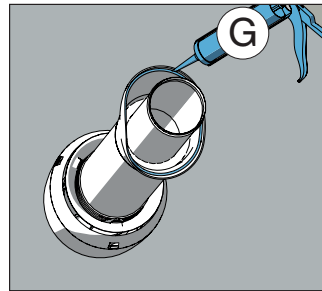
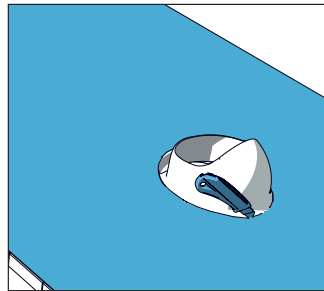
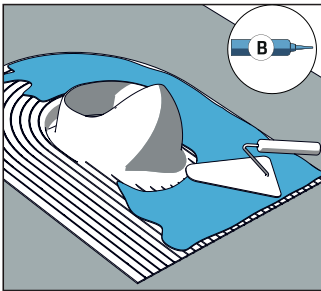
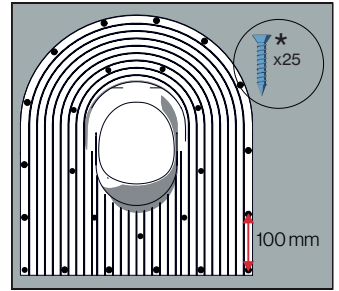
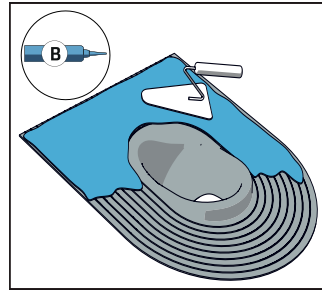
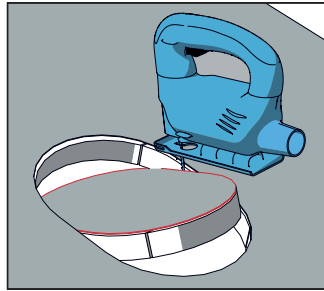
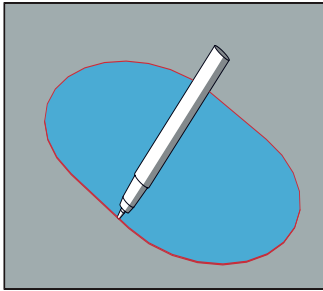

\* Käytä liimamassaa, joka soveltuu muovien ja metalliosien liimaamiseen ja tiivistämiseen.  
Använd fogmassa lämplig för sammanfogning och tätning av plast- och metalldelar.  
Use adhesive mass suitable for bonding and sealing plastic and metal parts.  
Применять клей и герметики для пластика и металла (на безускусной основе).  
Użyj masy klejącej odpowiedniej do łączenia i uszczelniania plastikowych oraz metalowych elementów.

\* Käytä bitumimassaa, joka soveltuu muovien ja kattohuopien ja -kermien liimaamiseen ja tiivistämiseen.  
Använd bitumenmassa lämplig för sammanfogning och tätning av plast och takpapp och lister.  
Use bituminous mass suitable for bonding and sealing plastic and roofing felts and strips.  
Применять герметики для пластика и битумных материалов.  
Użyj masy bitumicznej odpowiedniej do łączenia i klejenia pokryć dachowych i listew.

VILPE Oy  
Kauppatie 9, FI-65610  
Mustasaari, Finland

Sales and technical support  
+358 20 123 3222 (English)  
+358 20 123 3233 (Finnish)

sales@vilpe.com  
myynti@vilpe.com

> **VILPE.COM**

T80027\_B