

Classic profiilid

Paigaldusjuhend

Classic SR35-475A, Classic SR35-475B,
Classic SR35-475C, Classic SR35-475D

Classic katuseprofiilide disain järgib valtskatuste traditsiooni. Classic profiilile on iseloomulik sile pind ja pikisuunalised korrapärased valtsühendused. Classic on vastupidav ja teda on lihtne hooldada.

Kvaliteetsest materjalist valmistatud ja hõlpsasti paigaldatavad kasutusvalmis Classic profiilid sobivad erineva arhitektuuriga hoonetele ja ka madala kaldega katustele.

Kerge osta, kerge paigaldada, kerge omada. Ruukki teraskatused on loodud selleks, et koduomanike elu oleks murevaba.

Kasutusvaldkond

- eramud
- ridaelamud
- korruselamud
- ühiskondlikud hooned

Ruukki on metalliasjatundja, keda saate usaldada projekti kavandamisest kuni lõpliku valmimiseni, kui vajate metallil põhinevaid materjale, komponente, süsteeme ja terviklahendusi. Arendame järjekindlalt oma tegevusprotsesse ja tootevalikut rahuldamaks Teie vajadusi.

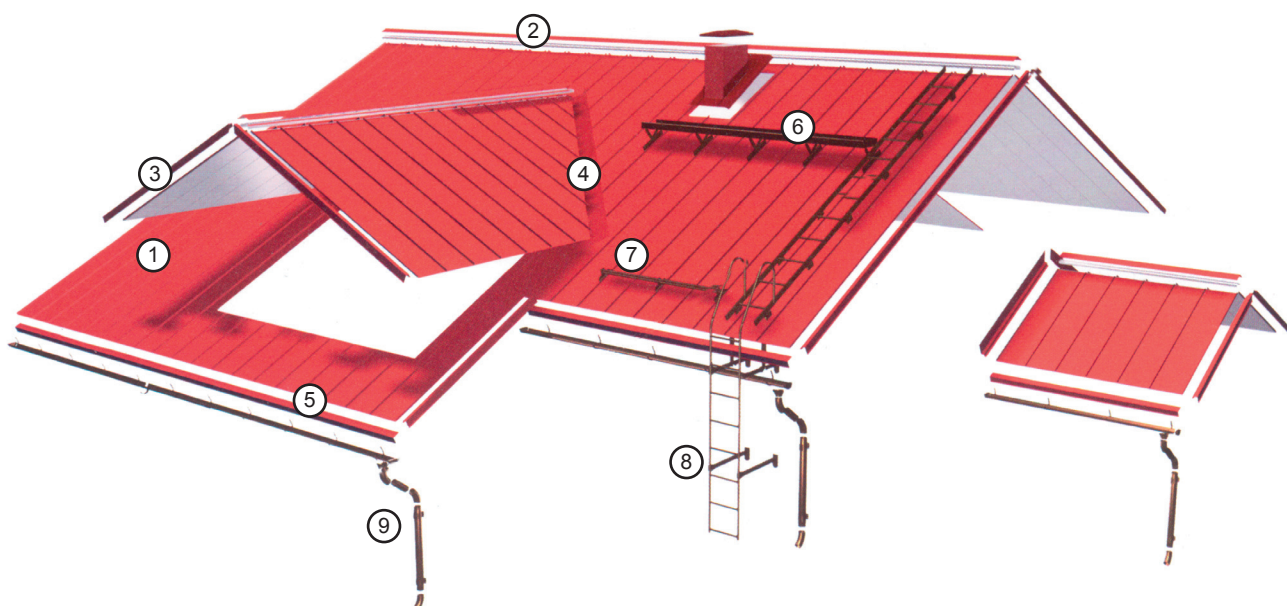

- 1 - Profiiplekk
- 2 - Harjaplekk
- 3 - Otsaplekk
- 4 - Neeluplekid
- 5 - Räästaplekk
- 6 - Katusesild
- 7 - Lumetõke
- 8 - Redel
- 9 - Vihmaveesüsteem

Paigaldusjuhises kirjeldatud paigaldusmeetodid on näitlikud ja neid ei saa võtta kui ainuõigeid ja ühiselt sobivatena kõikidele ehitusobjektidele. Uute lahenduste, täiendavate juhiste ja nende uuenduste saadavust kontrollige meie veebilehelt www.ruukkikatus.ee

Vastuolulises olukorras tegutsege projekterija juhiste järgi või võtke ühendust meie tehnilise toega.

• Sisukord

Kauba vastuvõtmine	3
Koorma mahalaadimine ja käsitsemine	3
Ladustamine	3
Ettevalmistused paigaldamiseks	3
Katuseplaatide töötlemine	3
Tööohutus	4
Katuse mõõtude kontrollimine	4
Aluskatte paigaldamine	4
Roovide paigaldamine	5
Katusekatte paigaldamine	6
Otsalaudade paigaldamine	6
Plaatide lõikamine	7
Kruvide kinnitamine	7
Paigaldusjärjekord - Classic SR35-475A, B	8
Paigaldusjärjekord - Classic SR35-475C, D	8
Plaatide kinnitamine	9
Plaatide jätkamine	10
Neelupleki paigaldamine	11
Otsapleki paigaldamine	13
Harjapleki paigaldamine	13
Läbiviigu paigaldamine	14
Katuseluugi paigaldamine	14
Lumetõkete ja katusesildade paigaldamine	14
Detailjoonised	15
Katuse hooldamine	16

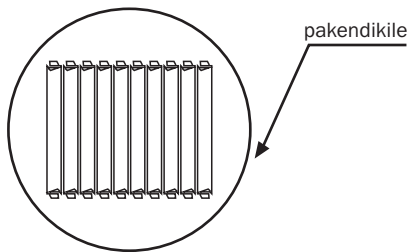
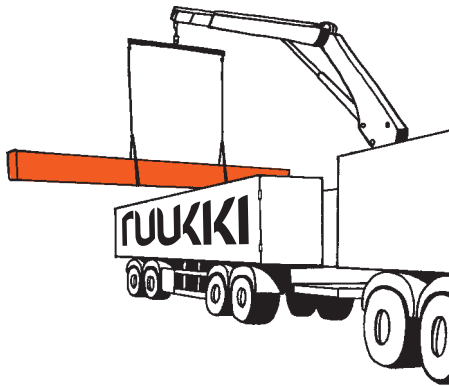

Classicu tarnepakendi otsavaade

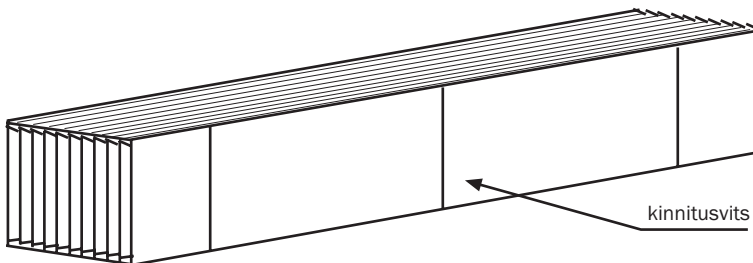

Classicu tarnepakend

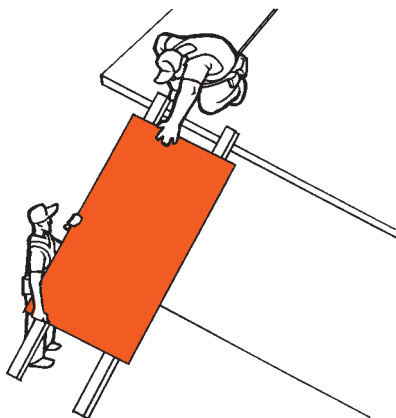

● **Kauba vastuvõtmine**

Kontrollige, kas saabunud kaubapartii vastab tellimusele ja sisaldab kõiki saatelehel märgitud kaupu. Puuduliku partii, vale sortimendiga kaupade või transpordikahjustuste kohta tehke märge saatelehele ning teatage koheselt edasimüüjale. **Pretensioonide esitamiseks on alates kauba kättesaamisest aega 3 päeva.** Ruukki Products AS ei hüvita paigaldusjuhiste eiramisel vigastatud toodete ümbervahetamise kulutusi.

● **Koorma mahalaadimine ja käsitsemine**

Katuseplaadid tõske autolt maha ja asetage ettevalmistatud alusele. **Pikki plaate ei tohi tõsta otstest ega lohistada teise peal.** Plaatide tõsta serviti.

● **Ladustamine**

Asetage plaadipakid umbes 1 m sammuga ristisuunas paigutatud tugedele. Kaitske plaate mõlkimise eest. Pinnakattega plaatide pakke võib normaaltingimustel hoida pakendis umbes üks kuu.

Pikemaajaks ladustamisel tuleb tarnepakend eemaldada, plaadid kaldpinna ümber laduda, nii et plaatide vahele sattunud vesi saaks aurustuda või ära voolata. Seejärel tuleb virn kinni katta.

● **Ettevalmistused paigaldamiseks**

Paigaldamisel kasutatavad tellingud peavad olema piisava kõrgusega, asetsema töö tegemiseks sobival kaugusel ning olema varustatud nõuetekohaste kaitsepiiretega.

Plaatide katusele tõmbamiseks tehke maapinnast räästani ulatuv kaldpind. Katuseplaadid tõmmake mööda kaldpinda katusele nii, et üks töömeestest lükkab plaati alt kõrvalt. **Tähelepanu - tõstmise ajal on tõstetava plaadi alla astumine keelatud.**

● **Katuseplaatide töötlemine**

Katuseplaadid tarnitakse tellijale sobiva pikkusega. Neelude, kelpade ja läbiviikude juures vajalikud diagonaallõiked tehakse ehitusplatsil.

Katuseplaate võib lõigata õhukese teraslehe lõikamiseks sobiva teraga ketassaega, plekikäridega või



elektrilise plekilõikuriga (nn nakerdajaga). Lõikamise ajal tuleb hoolitseda selle eest, et teravad laastud ei kahjustaks pinnakatet. Tekkinud terasepuru eemaldage hoolikalt pehme harjaga. **Tähelepanu - plaatide lõikamine abrasiivlõikeriistadega on keelatud!**

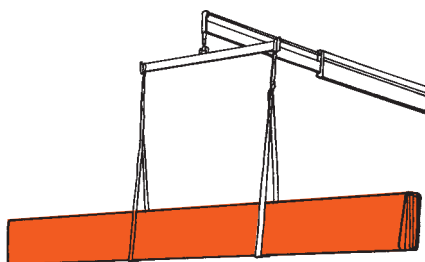

Katuseplaatide räästapoolsed lõikeservad võib katta parandusvärvi või lakiga, plaadile tekkinud kriimustused katke parandusvärviga. **Mitte kasutada aerosoolvärve.** Määrduvad plaate puhastage pehme harja ja seebilahusega.



• Tööohutus

Terasest katuseplaatidega töötades kasutage alati töökindaid ja kaitseriietust. Plaadipakke avades ja plaate käsitledes olge ettevaatlik plaatide teravate servade ja nurkadega. Mitte töötada tugeva tuulega.

Katusel liikudes olge äärmiselt ettevaatlik: kasutage turvaköit ja pehme tallaga jalanõusid. Plaatide tõstmisel ärge seiske nende all. Tõstevahendeid kasutades veenduge eelnevalt nende vastupidavuses. Töö ajal järgige kehtivaid ohutuseeskirju.

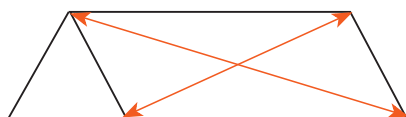

Katusekülje diagonaalide võrdlemine

• Katuse mõõtude kontrollimine

Katusekatte paigaldamisele eelneb katuse tasetase kontroll. Kontrollige katusekülje diagonaale, harja ja räästaste sirgust. Mõõte tuleb kontrollida katuseviiludel mitmest eri kohast.

• Aluskatte paigaldamine

Aluskate RA6U (A, B) paigaldage horisontaalselt sarikate peale, alustades räästast. Aluskate peab ulatuma alumisel ja otsaräästal vähemalt 200 mm üle seinajoonet. Aluskate kinnitage sarikate külge klambritega.

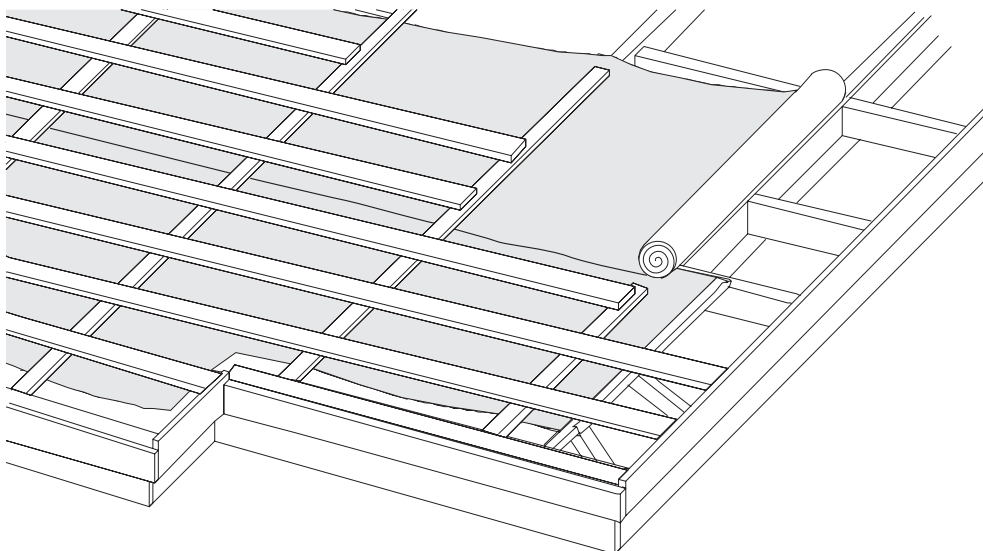

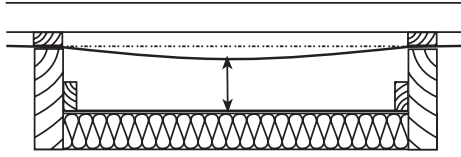

Sarikate vahele peab aluskate jääma lõdvalt rippega 20-40 mm. Aluskatte ülemine paan peab katma alumist ca 150 mm võrra. Pikijätk teha sarikate kohal vähemalt 100 mm ülekattega.

Aluskatte ja soojustuse vahele jätke piisav õhutusvahe. Lõplikuks kinnitamiseks naelutage aluskattele sarikate peale tuulutusliistud 50x50 mm või paigaldage tuulutavad terasroovid RA5453700.

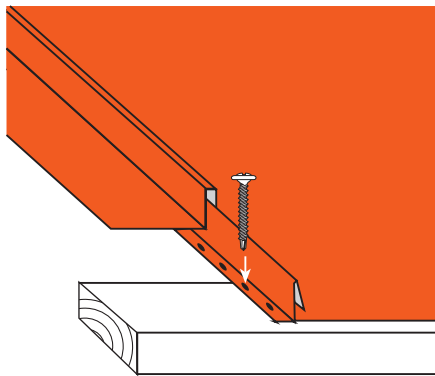

● Roovide paigaldamine

Roovide paigaldamist alustage räästast. Esimene roov asetage vastu räästalauda. Järgmised paigaldage 0,6 mm paksuse pleki puhul sammuga kuni 400 mm (teljest teljeni) või 0,5 mm paksuse pleki puhul sammuga kuni 200 mm. Kõige ülemine roov paigaldada nii, et harja tihendusliistu kinnitavad kruvid ei satuks roovi kohale. Räästale, lumetõkete ja katusesildade alla paigaldage lisaroovid.

Classic SR35-475C jätkukoha alla paigaldage vahetult enne Classic-plaatide paigaldamist lisarook (selle täpne asukoht selgub plaatide paigaldamise ajal).

Soovitame kasutada kvaliteetset kalibreeritud (ühtlase paksusega) saematerjali või tuulutavat terasroovi RA5453700.

Roovlaudade soovituslikud mõõdud

Sarikate vahe mm	Roovlaua mõõdud mm
600	25x100
900	25x100
1200	32x100

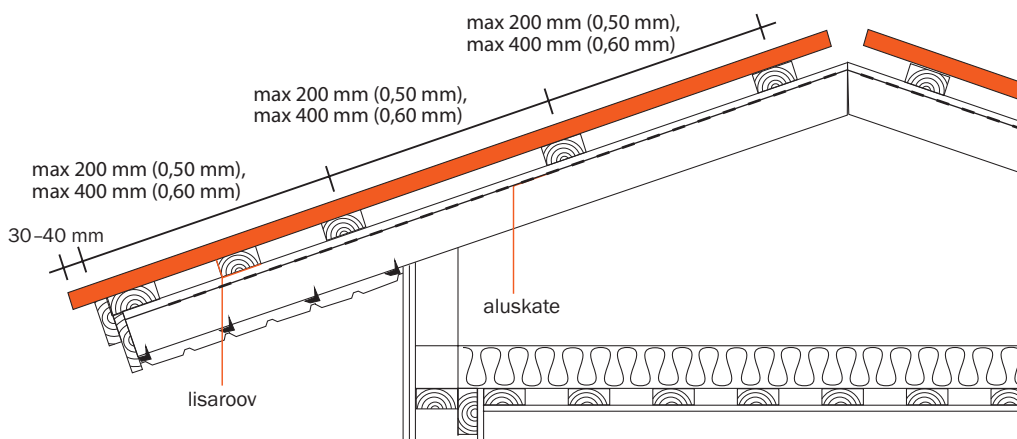



Paigaldusviis 1: Viimane plaat on kitsamaks lõigatud

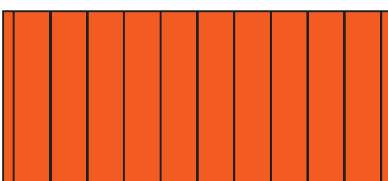

Paigaldusviis 2: Mõlemad äärmised plaadid on kitsamaks lõigatud

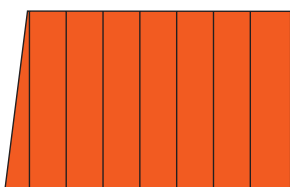

Kiilukujuliselt lõigatud plaat

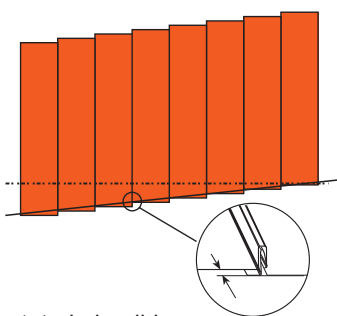

Nihutatud plaadid

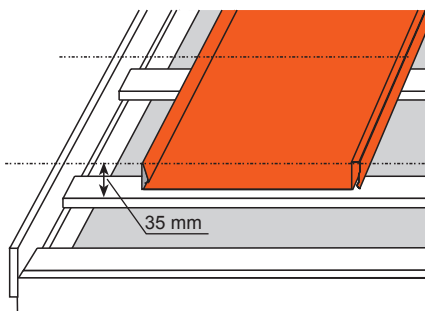

● **Katusekatte paigaldamine**

I paigaldusviis. Alustage katusekülje vasakust servast täislaiuses plaadiga. Viimane plaat lõigake kitsamaks ja painutage 30 mm laiune otsapleki alla jääv serv üles.

II paigaldusviis. Mõõtke ära räästa pikkus ja kontrollige, kas see on plaadi kasuliku laiuse kordne. Kui ei ole, arvutage välja, kui palju tuleb kummastki äärmisest plaadist maha lõigata. **Lõigake ülemäärane osa ära ja painutage plaatide servad 30 mm üles.** Nii tehtud katusekülg on sümmeetriline.

Väiksemaid otsaräästa ebatäpsusi saab varjata, kasutades tavalisest laiemat otsapleki, suuremate ebatäpsuste puhul tuleb **äärmised plaadid lõigata kiilukujuliseks**. Suuremad räästa ebatäpsused soovitame parandada räästa õgvendamisega.

Väikeste ebatäpsuste puhul võib plaate üksteise suhtes pikisuunas veidi nihutada.

● **Otsalaudade paigaldamine**

Otsalaud kinnitage katusekatte valtsi kõrguse (35 mm) võrra roovist kõrgemale.

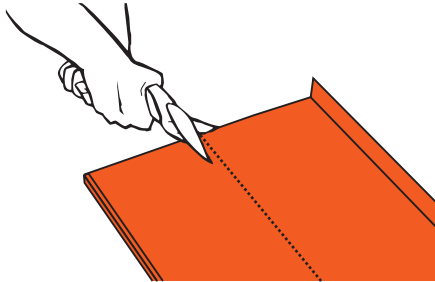

● **Plaatide lõikamine**

Märkige lõigatavale plaadile nii murde- kui ka lõikejoon. Lõigake üleliigne osa mööda lõikejoont ära.

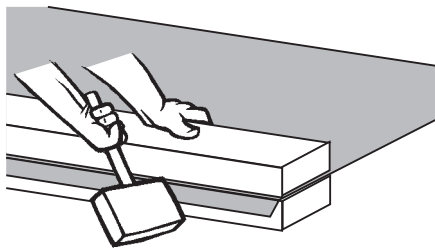

Painutage plaadi serv üles.

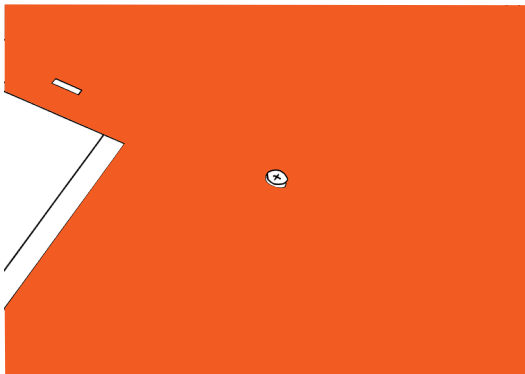

● **Kruvide kinnitamine**

Kinnitage kruvi Classic RAS1WP4225PH2 (metallroovi puhul Classic RAS1SP4225PH2) ava keskelt. Läbi räästapleki keeratud kruvid kinnitavad pleki lõplikult. Pöörake tähelepanu kruvi pingutamisele ja suunale. Liiga tugevasti kinni keeratud kruvid takistavad plaadi paisumist soojuse mõjul. Kui kruvid on keeratud viltu, ei saa kinnitusriba peale tulev kateplaad vajuda tihedasti vastu ühenduskohta.

Classicu paigaldamisel kasutatavad kruvid

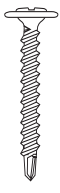
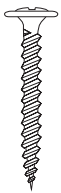

kruvi Classic RAS1WP4225PH2;
katuseplaatide kinnitus puitroovile;
kruvi Classic RAS1SP4225PH2;
katuseplaatide kinnitus terasroovile

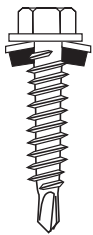

puurkruvi RAS1WD 4828 A14;
plaatide otste, jätkukohtade ja
otsaplekkide kinnitus puitroovile



puurkruvi RAS1SL2 4820 A14;
lisaplekkide kinnitus ning plaati-
de otste ja jätkukohtade kinnitus
metallroovile

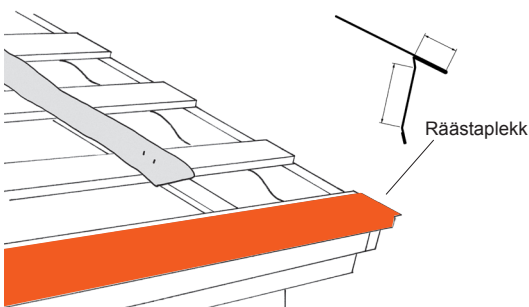
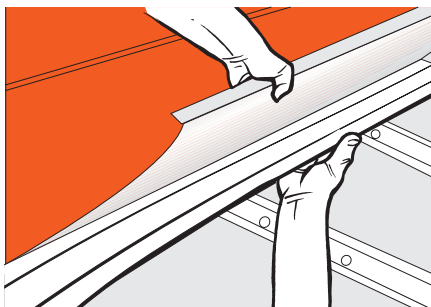
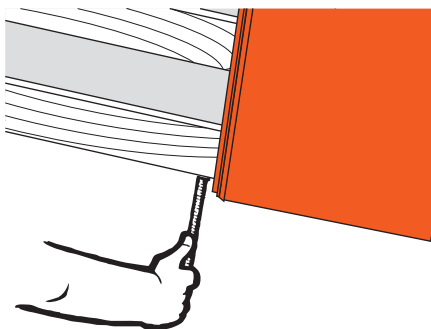
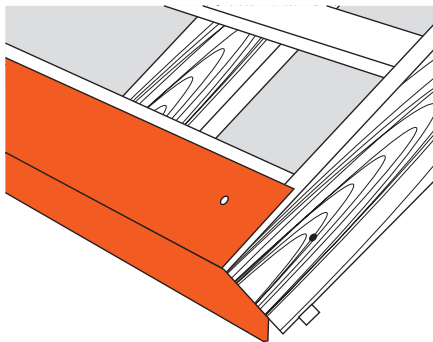

● Paigaldusjärjekord - Classic SR35-475A, Classic SR35-475B

Esimesena paigaldage räästaplekk ja kinnitage see mõne kuumtsingitud naelaga. Lõplik räästapleki kinnitamine toimub koos katuseplaatide kinnitamisega.

Esimene katuseplaat paigaldage nii, et see ulatuks 30-40 mm üle räästa serva. Plaat kinnitage alumisest otsast roovi külge.

Esimese katuseplaadi paigaldamisel tuleb olla eriti hoolikas, sest **räästajoon sõltub esimese katuseplaadi täisnurksusest räästa suhtes**. Katuseplaatide asendit ei saa hiljem korrigeerida, sest katuseplaat kinnitatakse enne järgmise plaadi paigaldamist lõplikult. Parema tulemuse saamiseks kasutage lauda või muud käepärast abivahendit, millega fikseerige räästa joon rohkem kui ühe plaadi laiuselt.

Classicu tihend RA3ASIB paigaldage iga plaadi alla (teisest roovist kuni eelviimase roovini) enne plaadi kinnitamist. Puitroovitise külge võib tihendi kinnitada juba enne plaadi paigaldamist. Terasroovitise puhul lükake tihend plaadi alla keskele. Tihendi eesmärk on vähendada tuulest ja sademetest põhjustatud heli.

● Paigaldusjärjekord - Classic SR35-475C, Classic SR35-475D

Enne esimese kateplaadi paigaldamist paigaldage spetsiaalne räästaplekk, mis kinnitage esialgu kuumtsingitud naeltega või kinnituskruvidega esimese roovi külge. Räästaplekk paigaldage sirgelt kogu räästa ulatuses kasutades märkimisnööri. Räästaplekk ei paigaldata ülekattega, vaid ots otsa vastu. Iga kateplaadi alla paigaldage heliisolatsioonitihend nagu Classic SR35-475A ja B puhul.



Katteplaadid paigaldage räästaga risti. Esimene katteplaat paigaldage viilu paremasse serva nii, et plaadi alumises otsas olev ärapööratud osa jääks räästapleki serva alla.

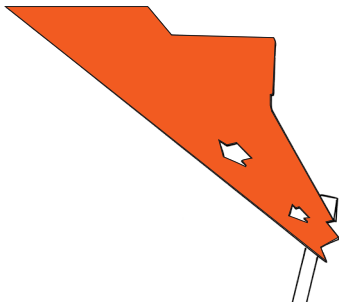

Tõmmake katteplaati harja suunas kuni räästapleki serv on plaadi ärapööratud osa põhjas.



Kinnitage katteplaat alumisest nurgast esialgu ühe kinnituskruviga Classic RAS1WP4225PH2 (metallroovi puhul Classic RAS1SP4225PH2), rihtige plaat lõplikult ning seejärel kinnitage ülejäänud kruvid nagu tavalise Classicu puhul.

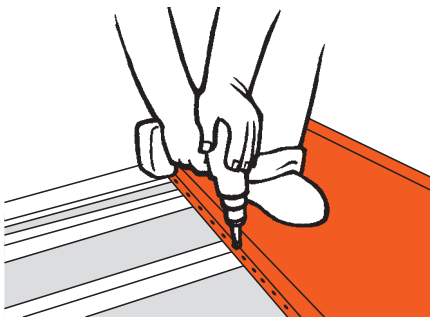

- **Plaatide kinnitamine puitroovidele**

Plaat kinnitage iga roovi külge läbi servatapis olevate kinnitusavade roostevabade kruvidega RAS1WP4225PH2 (RAS1SP4225PH2).

Viilu kaks esimest ja kaks viimast tervet plaati kinnitage kruvidega RAS1WP4225PH2 (RAS1SP4225PH2) iga roovi külge. Vahepealsed plaadid kinnitage kõige ülemise ja kolme alumise roovi külge ning keskosas iga teise roovi külge. Selline kinnituste arv kehtib hoonetele, mille laius on kuni 12 m ja kõrgus kuni 15 m. Muudel juhtudel (ka saartel) täpsustage kinnituste arv projekteerijaga.

Kruvisid kinnitades vajutage jalaga plaadi keskele, et plaati tugevamini vastu roovitist suruda.

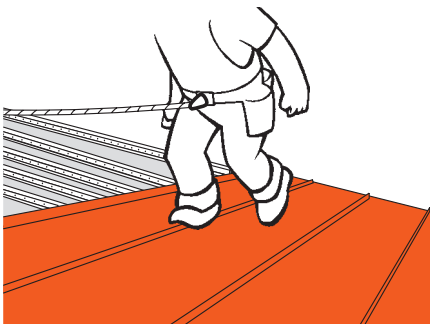

Classic SR35-475A ja B kinnitage räästal ja harjal vastavalt esimese ja viimase roovlaua külge kahe puurkruviga RAS1WD 4828 A14.

Classic SR35-475C ja Classic SR35-475D pole vaja täiendavalt kruvidega kinnitada, kuna ta lukustatakse spetsiaalse räästapleki külge.

Järgmine plaat tõstke kohale ja lukustage valts, vajutades sellele kergelt käe või jalaga. Alustage räästast harja suunas.

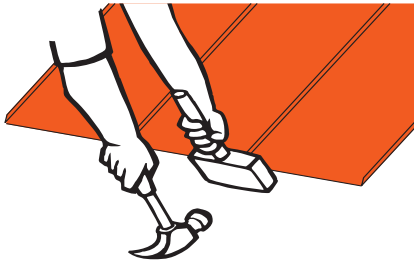

Tasandage räästas pärast lukustamist puuhaamriga kergelt koputades.

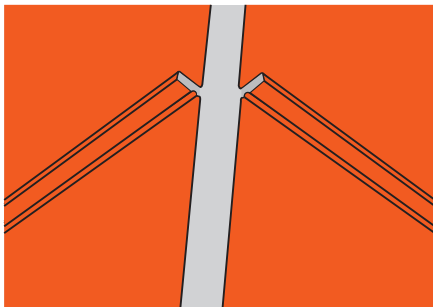

Plaatidealuse õhu liikumise tagamiseks jätke harjale plaatide otstele tuulutusvahe.

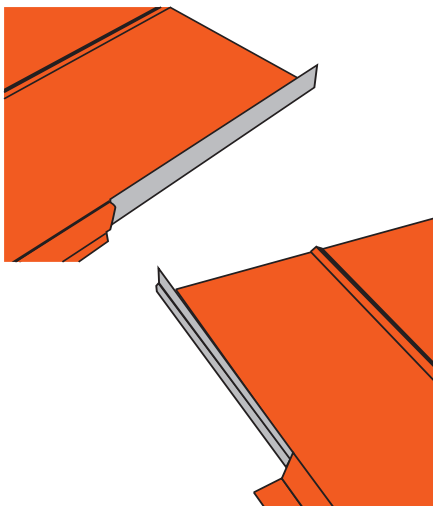

● **Plaatide jätkamine - Classic SR35-475A, Classic SR35-475B**

Classic katuseplaatide maksimaalne pikkus on 12 m. Katusel, mille kalde pikkus on üle 12 meetri või millel on näiteks vintskapp, jätkatakse plaat. Minimaalne ülekate jätkus on 200 mm.

Kõrvuti asetsevate plaatide jätkukohad nihutatakse teineteisest vähemalt 400 mm. Sel juhul on jätkus kolm plekki ülestikku.

Märkige ülekatte jaoks alumise plaadi serval ära see osa, mis on vaja kinnitusservast ära lõigata. Seda on kõige kergem teha plekikäärdega.

Asetage äralõigatud servaga plaat oma kohale. Et ülemine plaat sobituks hästi oma kohale, tuleb selle plaadi ülekattesse jäävat osa 20-30 mm ulatuses kitsamaks vajutada. Asetage ülekattesse minev pikisuunas järgmine plaat oma kohale.

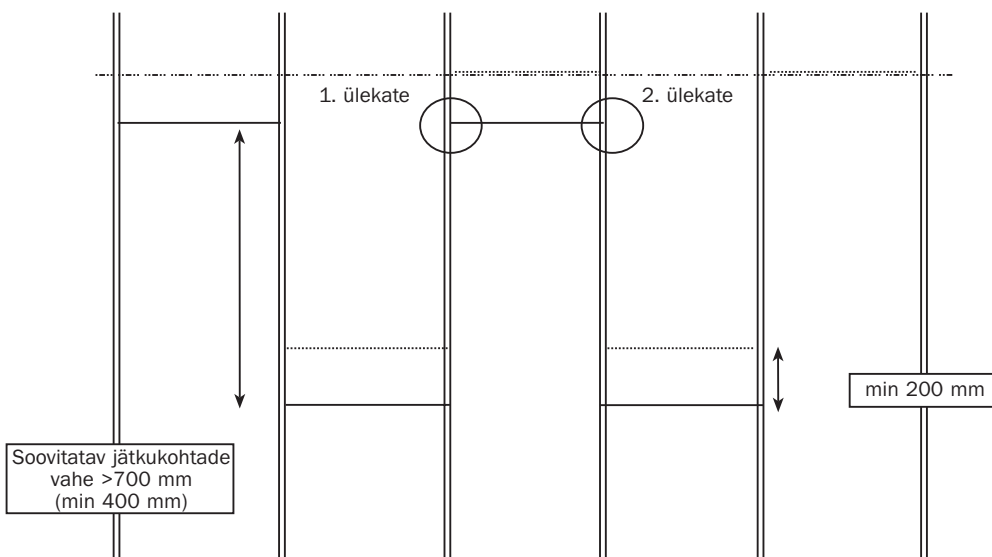

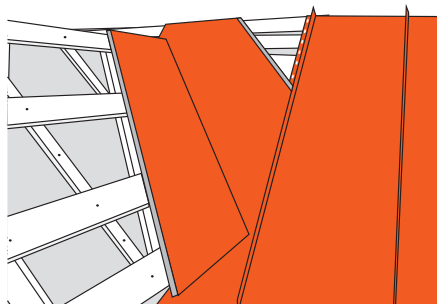
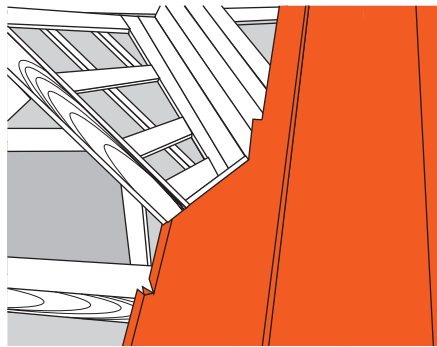
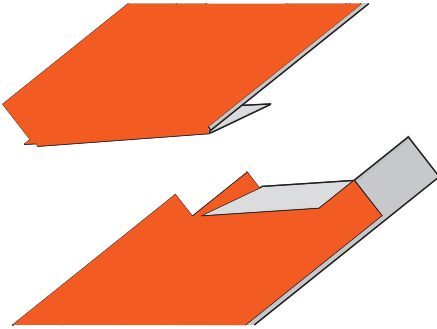

Kuna plaatide jätkamine on aega ja oskusi nõudev töö, siis soovitame võimaluse korral kasutada uudset profiili Classic SR35-475E. Classic SR35-475E jätkusõlmed on profileeritud juba plaatide tootmise käigus ning see lihtsustab ja kiirendab oluliselt plaatide katusele paigaldamist.

- **Neelupleki paigaldamine**

Paigaldage katuseplaadid kuni neelu alguseni. Joonisel näidatud vintskapi neelu juures paigaldage plaadid kahes osas: räästast neelu alla ja neelu pealt harjani. Sobitage, vormige ja lõigake alumine plaat nii, et see oleks õige kujuga.

Valmistage ette alumise plaadi pikisuunaline jätkamine ja kinnitage plaat nagu tavaliselt oma kohale.

Sobitage neeluplekk oma kohale, märkides sellele, millised osad tuleb eemaldada ja milliseid painutada. Neeluplekk peab ulatuma vähemalt 250 mm katteplaadi alla. Katteplaati lõigake tagumiselt poolelt.

Plaatide tihendamiseks kasutage butüülmastiksit.

Sobitage neeluplekk hoolikalt oma kohale vastu Classic-plaadi püstserva. Kinnitage neeluplekk naeltega aluskonstruktsiooni külge.

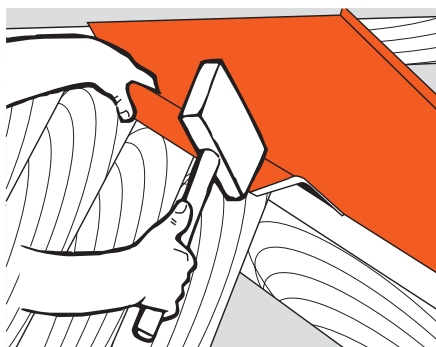

Neelupleki ülemise otsa võib painutada üle harja.



Neelust ülespoole jäävatele plaatidele õige kuju andmiseks kasutage šablooni, mille abil saab märkida plaadile täpse lõikenurga. Paigaldage lõigatud plaat oma kohale.

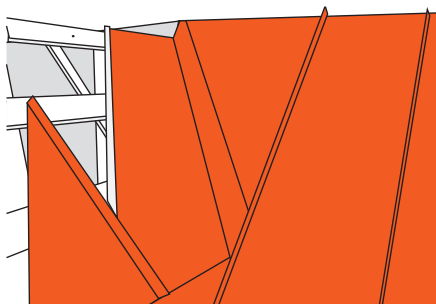

Paigaldage plaadid kuni harjani. Kinnitage neelu paigaldatud plaatide alumised otsad vähemalt kahe puurkruviga.

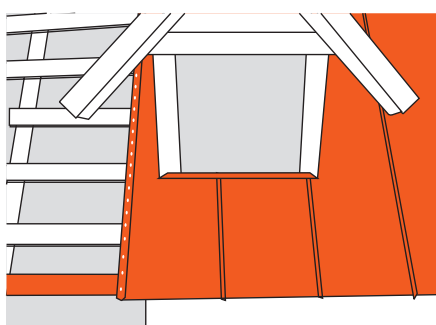

Paigaldage neelust allpool paiknevad plaadid.

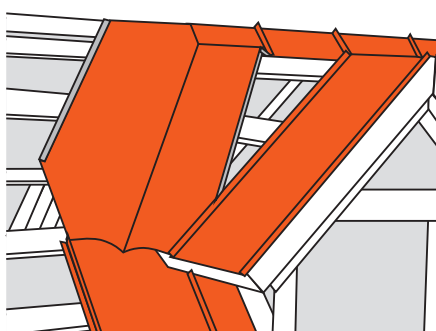

Lõigake vintskapist teisele poole paigaldatav plaat sobivakujuliseks ja asetage see oma kohale. Tehke pikijätk ja paigaldage neel samuti nagu eelpool kirjeldatud.

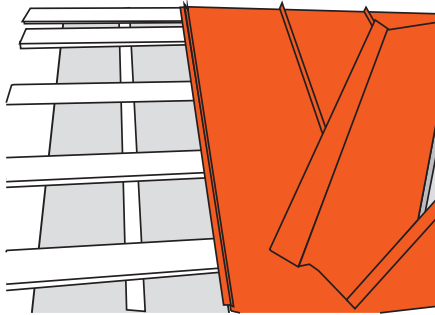

Paigaldage neelust ülespoole jäävad plaadid.

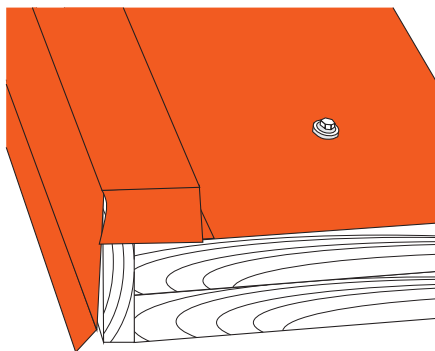

- **Otsapleki paigaldamine**

Otsaplekk kinnitage nii katuseplaadi kui otsalaua külge RAS1WD 4828 A14 puurkruidedega. Otsaplekk peab ulatuma üle äärmise plaadi püstserva või murdekoha. Otsaplekkide ülekate on umbes 100 mm. Räästas võib otsapleki serva pöörata valtsi kõrguse võrra allapoole.

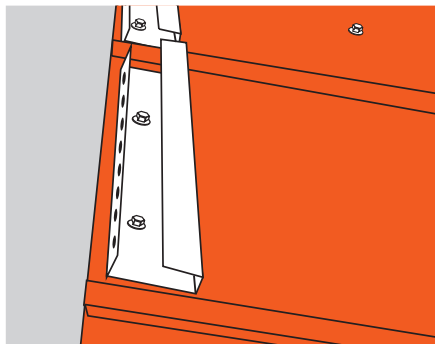

- **Harjapleki paigaldamine**

Märkige harjapleki esiserva asukoht katuseplaatidele. Nihutage harja tugiliistu esiserv 20 mm harjapleki esiservast sissepoole ja kinnitage kahe RAS1SL2 4820 A14 puurkruiduga katteplaadi külge (NB! mitte roovi külge). Tugiliistu paigaldamise lihtsustamiseks tõmmake abinöör.

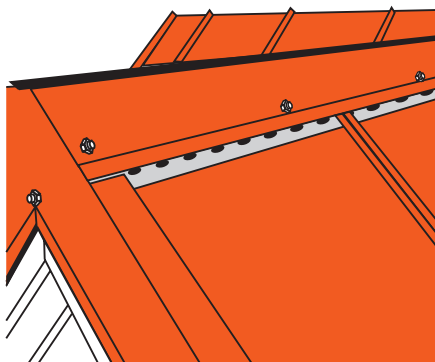

Pärast tugiliistu paigaldamist asetage kohale harjaplekk ja kinnitage see RAS1SL2 4820 A14 puurkruidedega mitte rohkem kui 500 mm tagant. Harjapleki ülekate on 100 mm.

NB! Ärge kinnitage harjaplekkide üksteise külge, nad ei saa siis soojusega paisuda.

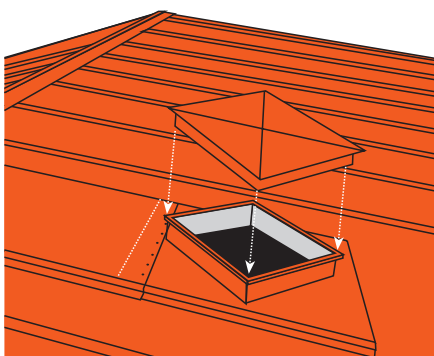
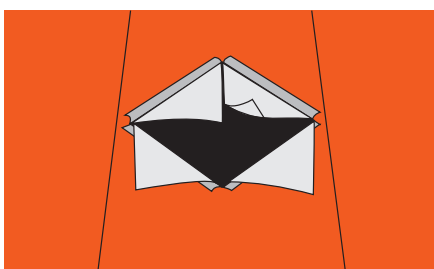
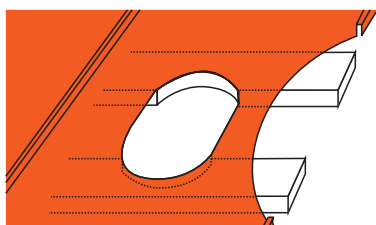
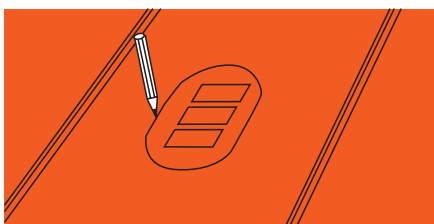

● **Läbiviigu paigaldamine**

Kui läbiviik asetseb katuse alumisel poolel, on soovitatav paigaldada läbiviigust ülespoole lumetõke.

Märkige läbiviigu asukoht šablooni abil roovide vahet kohale. Kui katusekate on paigaldatud, puurige altpoolt auk läbiviigu ava lõikamiseks.

Läbiviigu ava lõigake plekikäärde või elektrilise plekilõikuriga (nakerdajaga).

Läbiviigu paigaldamise üksikasjalikumad juhised leiате läbiviigu pakendist.

● **Katuseluugi paigaldamine**

Luugi paigalduskoht ei tohi sattuda katuseplaatide ülekattejätku kohale.

Paigaldage katuseplaadid räästast kuni luugini. Kandke nende plaatide ülaservale ilmastikukindel tihendusmaterjal. Asetage luuk paigale (ülekate 200 mm) ja kinnitage 4...6 puurkruviga. Kandke ilmastikukindel tihendusmaterjal luugi krae ülaservale, paigaldage ülemised katuseplaadid ja kinnitage need samuti 4...6 puurkruviga.

Luugi võib paigaldada ka nii, et luuki ümbritseva krae ülaosa jääb harjapleki alla.

● **Lumetõkete ja katusesildade paigaldamine**

Turvatoodete kinnitusplaadid kinnitage tugiplaadi ja poltide abil valtside külge. Turvatoodete paigaldamise üksikasjalikumad juhised leiате turvatoodete paigaldusjuhendist.

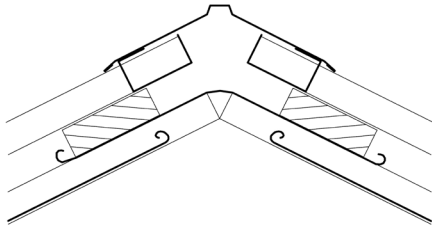

• **Detailjoonised**

Hari, (vertikaaldetail)

Harjaplekk RA1BRF2000
Harjatihendusplekk Classic RA1AS460

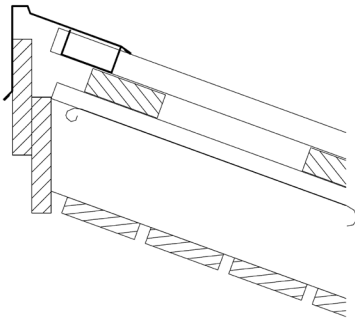

Ühe viiluga katuse räästas, vertikaaldetail

Ühe viiluga katuse harjaplekk (erikujuline)
Harjatihendusplekk Classic RA1AS460

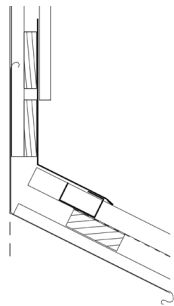

Seinaga liitumine (risti), vertikaaldetail

Liiteplekk RA1BJ2000
Harjatihendusplekk Classic RA1AS460

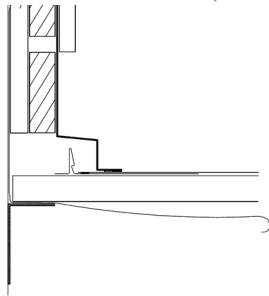

Seinaga liitumine (piki), vertikaaldetail

Liiteplekk Classic RA1AJD2000

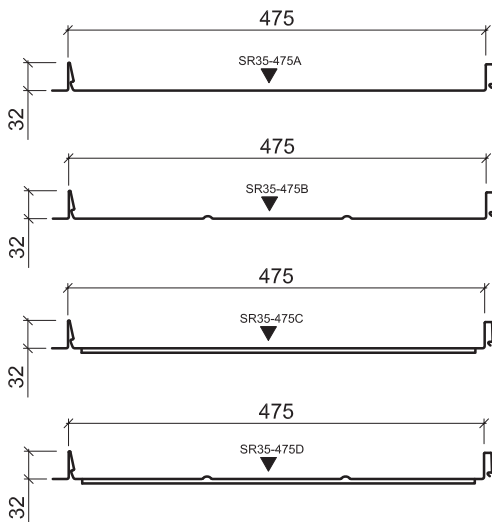

Classic SR35-475A

Classic SR35-475B

Classic SR35-475C

Classic SR35-475D

- **Kontrollige kord aastas:**

Katteplaadi ja liistude värvkatte seisundit
Isepuurivate kruvide kinnitust ja seisundit
Tihendite seisundit
Läbiviikude seisundit, tihedust ja kinnitust
Katuse turvatoodete seisundit ja kinnitust
Sadeveesüsteemide seisundit ja kinnitust
Katusekonstruktsioonide ventilatsiooni toimivust

- **Vajadusel:**

Prügi eemaldamine
Katuse pesemine
Lume eemaldamine

- **Katuse hooldamine**

Iga-aastane hooldus

Katuse toimivuse ja pikaajalisuse tagamiseks tuleb katuse seisukorda regulaarselt kontrollida.

Prügi eemaldamine

Üldiselt piisab vihmaveest, et hoida värvikihti puhtana. Puudelt langenud lehed ja muu mustus ei lähe siiski alati vihmaveega ära, seepärast tuleb katust kord aastas puhastada. Ka väljaulatuvad osad ja vihmaveesüsteemid tuleb kord aastas puhastada.

Pesemine

Mustad ja plekilised kohad pestakse pehme harja ja veega. Puhastamiseks võib kasutada ka survepesu (<50 bar). Imbunud mustuse võib pesta värvitud pindade puhastamiseks mõeldud pesuvahendiga. Jälgige pesemisvahendi tarvitamisjuhist või kontrollige selle sobivust toote valmistajalt. Raske kohaliku mustuse võib kõrvaldada lakibensiiniga niisutatud lapiga. Värvitud pinnad loputatakse ülevalt allapoole, et pesuvahend täielikult ära uhtuks. Vihmaveesüsteemid tuleb lõpuks loputada veega.

Lume eemaldamine

Lumekoorem värvitud teraskattel tavaliselt ei püsi ega üleata seega konstruktsiooni kalkuleeritud koormust. Kui lumekoormat siiski otsustatakse vähendada, tuleks katusele jätta lumekiht, mis kaitseks värvi lumerookimisel.

Müük, tehniline tugi

tasuta infotelefon 1914
ehitus.ee@ruukki.com

Ruukki Products AS, Turba 7, 80010 Pärnu

www.ruukkikatus.ee

Käesolev juhend on koostatud võimalikult täpselt. Me ei vastuta siiski võimalike vigade eest või informatsiooni vääramisest tingitud otsesete või kaudsete kahjude eest. Jätame endale õiguse teha trükises muudatusi.

Copyright © 2012 Rautaruukki kontsern. Kõik õigused kaitstud.
Ruukki, Rautaruukki, More With Metals ja Ruukki tootenimed on Rautaruukki kontserni poolt registreeritud kaubamärgid.